



170

174

11

12

jakob.com

Klemmring

Klemmring

Klemmring

11

7

jakob.com

GreenTrellis System

The reproduction, distribution and utilization of this drawing as well as the communication of its contents to others without express authorization is prohibited. Offenders will be held liable for the payment of damages. All rights reserved in the event of the grant of a patent, utility model or design.

Weitergabe sowie Vervielfältigung dieser Zeichnung, Verwertung und Mitteilung ihres Inhalts ist verboten, soweit nicht ausdrücklich gestattet. Zuwiderhandlungen verpflichten zu Schadensersatz. Alle Rechte für den Fall der Patent-, Gebrauchsmuster- oder Geschmacksmusterverletzung vorbehalten.

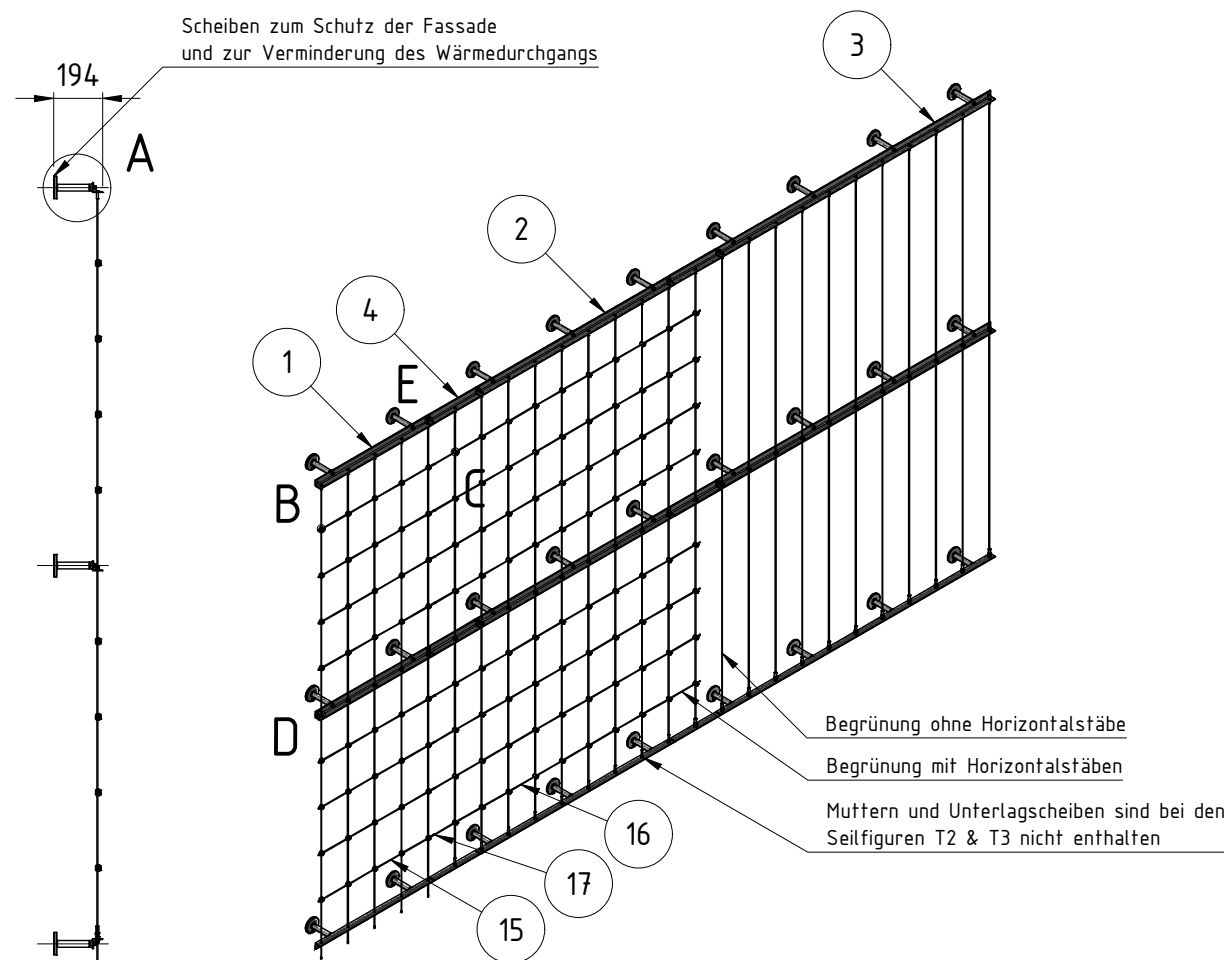
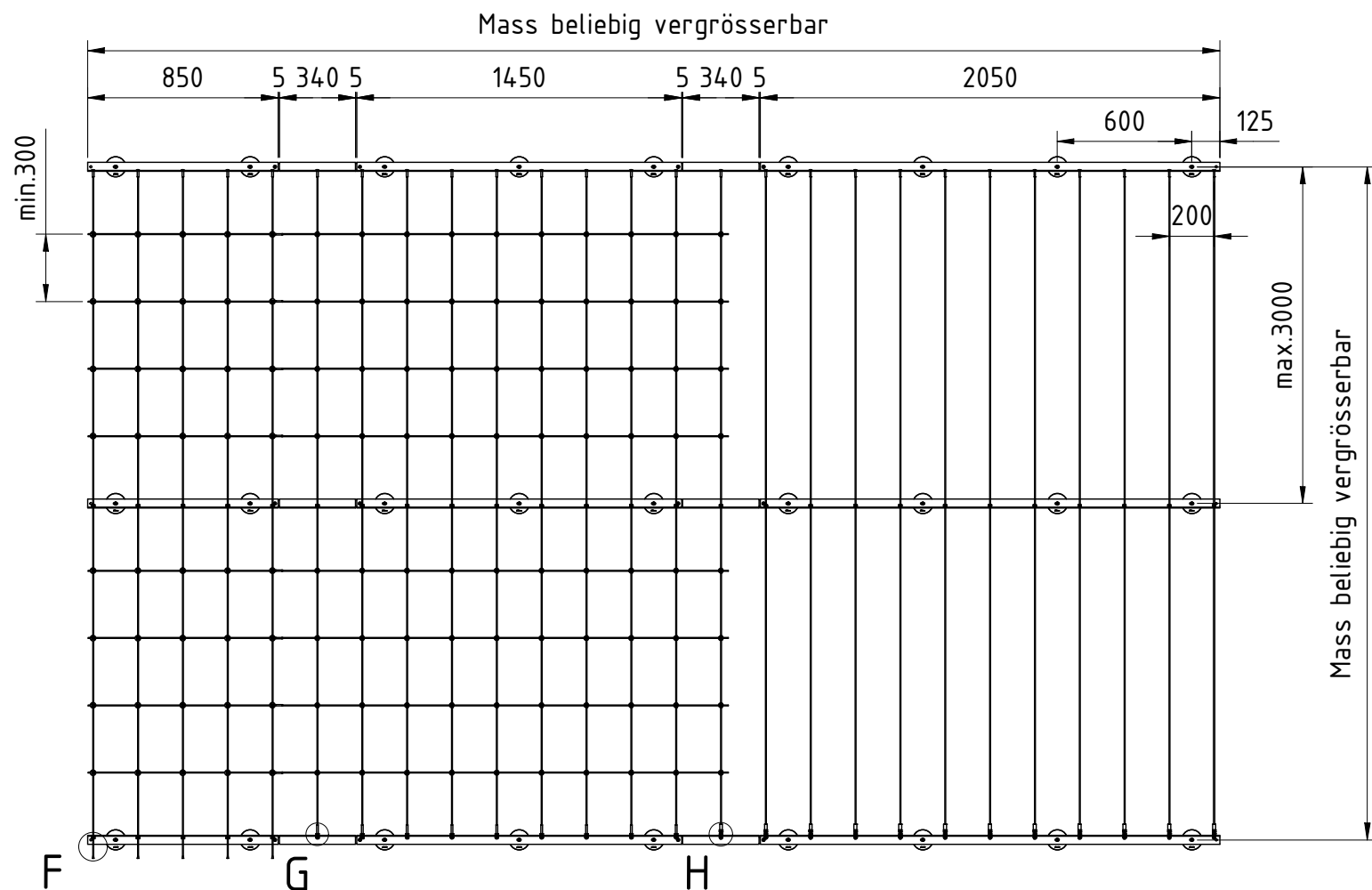

System zur Auswahl mit Seilfiguren T1 / T2 / T3 (20812-000x-xx), wie Pos. 7,8,9
 Wandabstände von 100mm, 150mm und 200mm mit Distanzhaltern 30897-0xx0-10 empfohlen
 Montagematerialien gemäss Katalog G2 technical S. 71
 Komplettes System ist ohne Spannschlösser berechnet und dokumentiert
 Bei grossen Bauhöhen oder starken Windregionen müssen die maximalen Systemabmessungen angepasst werden
 Die Masse sind nicht massstäblich angegeben

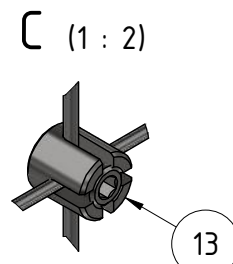
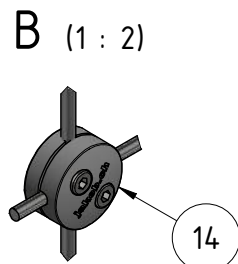
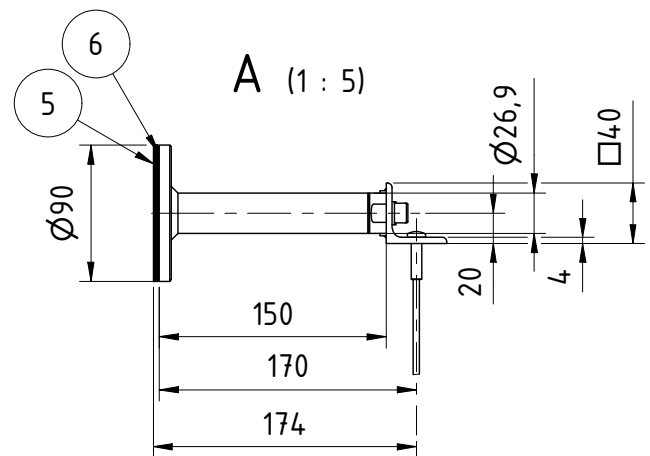

System mit Seilkreuz Kunststoff 30920-0400-02 oder

Seilkreuz Chromstahl 30858-0400

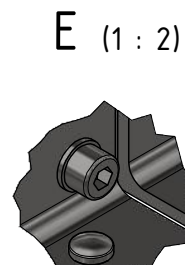
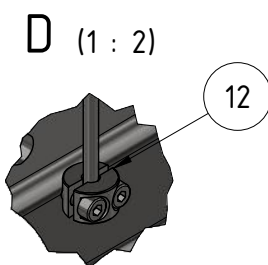
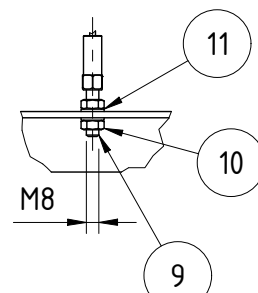
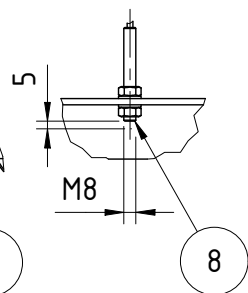
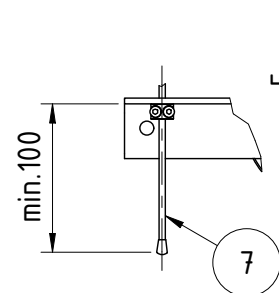
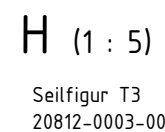
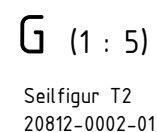
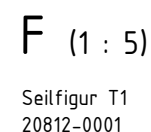

Anzugsmoment Klemmring leicht = 3Nm 30863-0400

Verbindungsstücke sind in den Set's 20842-0350-x000-1 inbegriffen

Pos.	Anz./Qty.	Art.-No. / Standard	Bezeichnung / Description	Gewicht / Weight
17	8	30922-0400-30	Verbindungshülse für Horizontalstab	
16	8	30922-0400-00	Horizontalstab	
15	8	30922-0400-00-0850	Horizontalstab	
14	40	30920-0400-02	Seilkreuz Kunststoff	
13	80	30858-0400	Seilkreuz	
12	31	30863-0400	Klemmring leicht	
11	66	30896-0800	Unterlegscheibe DIN 125A A4	
10	54	30892-0800	Sechskantmutter DIN 934 M8 A4	
9	12	20812-0003-00	Seilfigur T3, Konfektionslänge b=?	
8	9	20812-0002-01	Seilfigur T2, Konfektionslänge b=?	
7	5	20812-0001	Seilfigur T1, Konfektionslänge b=?	
6	3	30896-0802-80	Gleitscheibe	
5	3	30896-0801-90	Schutzscheibe	
4	2	20842-0350-6000-1	GreenTrellis Verbindungsstück 350, 6000	
3	1	20842-2050-6150-11	GreenTrellis 2050, 6000, 150	
2	1	20842-1450-6150-8	GreenTrellis 1450, 6000, 150	
1	1	20842-0850-6150-5	GreenTrellis 850, 6000, 150	

GreenTrellis System DE technical S. 27, 28			Gewicht / Weight	
			15.249 kg	
Gezeichnet	lru	Datum	26.05.2020	Massstab / Scale 1 : 30
Geprüft	lru	Datum	26.05.2020	
Freigegeben	lru	Datum	26.05.2020	

Jakob®
Rope Systems

Jakob AG
3555 Trubschachen
Switzerland

173351

Index
A